



LUT8U-11321

LUT8

ДАТЧИКИ ЛЮМИНЕСЦЕНТНЫХ МЕТОК

SICK
Sensor Intelligence.



Информация для заказа

Тип	Артикул
LUT8U-11321	1047046

Другие варианты исполнения устройства и аксессуары → www.sick.com/LUT8



Подробные технические данные

Характеристики

Размеры (Ш x В x Г)	30,4 mm x 53 mm x 80 mm
Дистанция обнаружения	50 mm ¹⁾
Форма корпуса (выход света)	Прямоугольный
Рабочая область	20 mm ... 70 mm
ИСТОЧНИК ИЗЛУЧЕНИЯ	Светодиод, Ультрафиолетовый свет ²⁾
Длина волны	375 nm
Источник света	Длинная сторона
Размер светового пятна	5 mm x 15 mm
Положение светового пятна	Продольно
Фильтрация приема	RG 610
Область приема	610 nm ... 750 nm
Настройка	Вручную (поворотный переключатель)
Функция выходного сигнала	СВЕТЛО

¹⁾ От передней кромки объектива.

²⁾ Средний срок службы: 100 000 ч при T_U = +25 °C.

Механика/электроника

Напряжение питания	12 V DC ... 30 V DC ¹⁾
Остаточная пульсация	< 5 V _{ss} ²⁾
Потребление тока	< 100 mA ³⁾
Частота переключения	2,5 kHz ⁴⁾

¹⁾ Предельные значения при работе в защищенной от короткого замыкания сети макс. 8 А.

²⁾ Не допускается превышение или занижение допуска U_v.

³⁾ Без нагрузки.

⁴⁾ При соотношении светло/темно 1:1.

⁵⁾ Продолжительность сигнала при омической нагрузке.

⁶⁾ Расчетное напряжение постоянного тока 50 В.

Оценка	200 μs ⁵⁾
Переключающий выход	PNP, NPN
Дискретный выход (напряжение)	PNP: HIGH = $U_V - \leq 3 \text{ В}$ / LOW = ок. 0 В NPN: HIGH = прикл. U_B /LOW $\leq 2 \text{ В}$
Тип переключения	СВЕТЛО
Аналоговый выход	0 mA ... 13 mA
Выходной ток I_{макс.}	100 mA
Вид подключения	Разъем M12, 5-конт.
Класс защиты	II ⁶⁾
Схемы защиты	U_B -подключения с защитой от переполюсовки Выход Q с защитой от короткого замыкания Подавление импульсных помех
Тип защиты	IP67
Вес	400 g
Материал корпуса	Металл, Цинк, литье под давлением

¹⁾ Предельные значения при работе в защищенной от короткого замыкания сети макс. 8 А.

²⁾ Не допускается превышение или занижение допуска U_V .

³⁾ Без нагрузки.

⁴⁾ При соотношении светло/темно 1:1.

⁵⁾ Продолжительность сигнала при омической нагрузке.

⁶⁾ Расчетное напряжение постоянного тока 50 В.

Данные окружающей среды

Диапазон температур при работе	-10 °C ... +55 °C
Диапазон температур при хранении	-25 °C ... +75 °C
Устойчивость к сотрясениям	Согласно IEC 60068

Классификации

ECI@ss 5.0	27270908
ECI@ss 5.1.4	27270908
ECI@ss 6.0	27270908
ECI@ss 6.2	27270908
ECI@ss 7.0	27270908
ECI@ss 8.0	27270908
ECI@ss 8.1	27270908
ECI@ss 9.0	27270908
ECI@ss 10.0	27270908
ECI@ss 11.0	27270908
ETIM 5.0	EC001822
ETIM 6.0	EC001822
ETIM 7.0	EC001822
UNSPSC 16.0901	39121528

Габаритный чертёж (Размеры, мм)

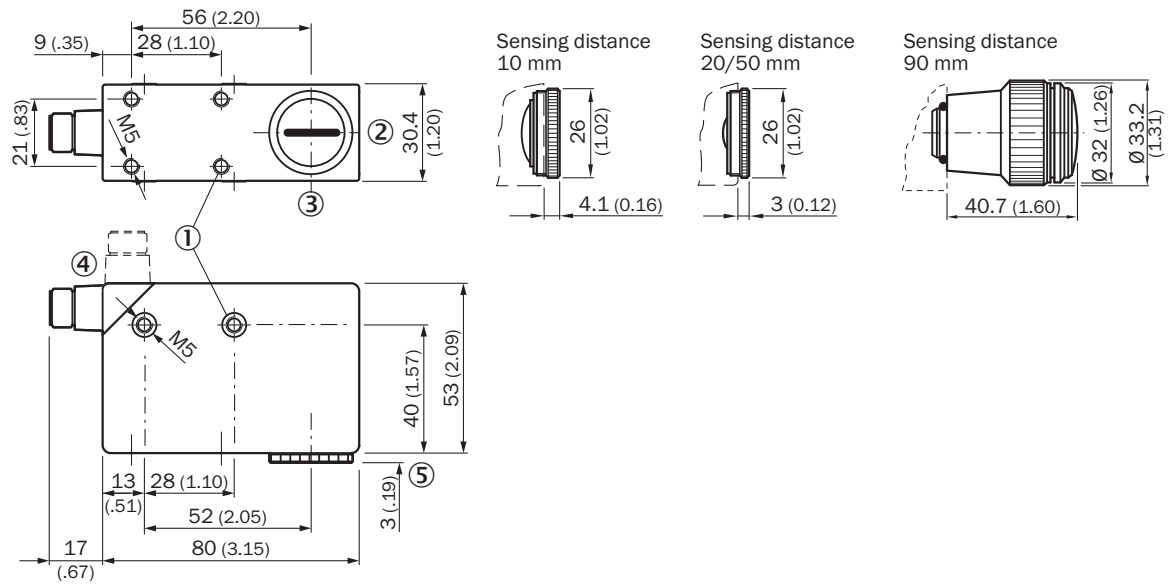

- ① Крепежная резьба M5, глубина 5,5 мм
- ② Положение светового пятна
- ③ Середина оптической оси
- ④ Штекер M12 (поворачивается на 90°)
- ⑤ См. габаритные чертежи объективов

Варианты настройки

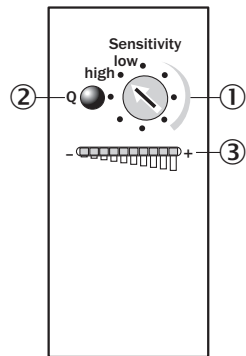

- ① Поворотный переключатель
- ② Функциональный индикатор (желтый), дискретный выход
- ③ Шкальный индикатор (зеленый), левый светодиод Power-on

Схема соединений

Cd-312

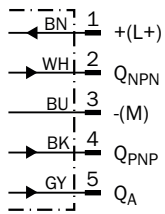

Концепция управления

Поворотный выключатель

1. Position mark

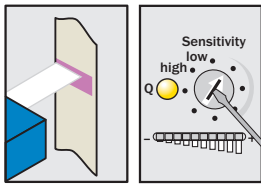

Turn "Sensitivity" rotary switch clockwise until yellow LED illuminates.

2. Position background

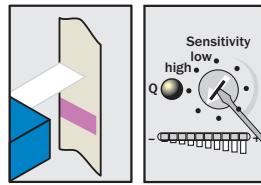

If yellow LED illuminates, turn "Sensitivity" rotary switch counter-clockwise until the yellow LED just goes out.

Sensitivity setting

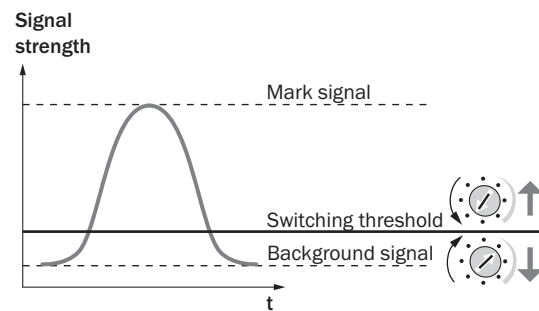

Note

The bar graph display shows the luminescence intensity (regardless of switching threshold setting). Adjustments are intended for luminescence background suppression.

Дистанция обнаружения

Дистанция обнаружения

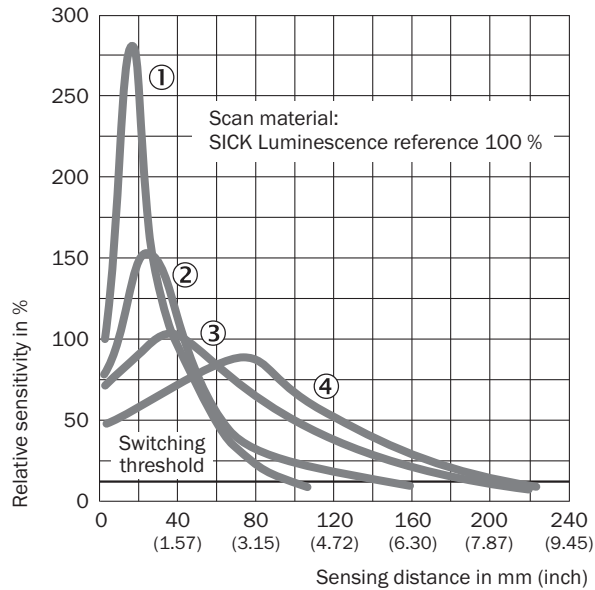

- ① Область сканирования 10 мм
- ② Область сканирования 20 мм
- ③ Область сканирования 50 мм
- ④ Область сканирования 90 мм

Размер светового пятна

Размер светового пятна

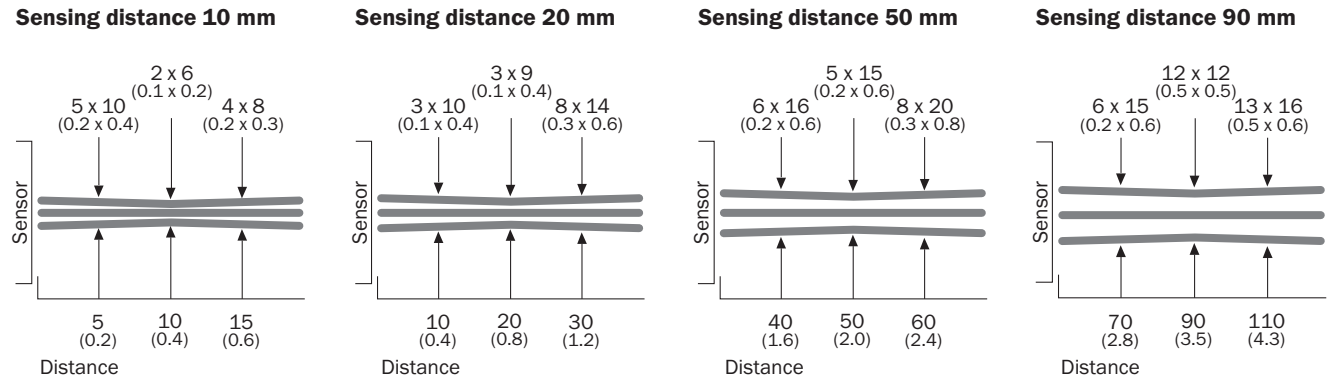

All dimensions in mm (inch)

Рекомендуемые аксессуары

Другие варианты исполнения устройства и аксессуары → www.sick.com/LUT8

	Краткое описание	Тип	Артикул
Универсальные зажимные системы			
	Крепежная пластина G для универсального крепления, Оцинкованная сталь, Универсальное зажимное крепление (2022726), крепежный материал	BEF-KHS-G01	2022464
	Крепежная пластина K для универсального зажимного крепления, Оцинкованная сталь, Универсальное зажимное крепление (2022726), крепежный материал	BEF-KHS-K01	2022718
	Универсальное зажимное крепление для крепления штанг, Оцинкованная сталь, без крепежного материала	BEF-KHS-KH1	2022726
	Монтажная штанга, прямая, 200 мм, сталь, Оцинкованная сталь, без крепежного материала	BEF-MS12G-A	4056054
	Монтажная штанга, прямая, 300 мм, сталь, Оцинкованная сталь, без крепежного материала	BEF-MS12G-B	4056055
	Монтажная штанга, L-образная, 150 мм x 150 мм, сталь, Оцинкованная сталь, без крепежного материала	BEF-MS12L-A	4056052
	Монтажная штанга, L-образная, 250 мм x 250 мм, сталь, Оцинкованная сталь, без крепежного материала	BEF-MS12L-B	4056053
Разъемы и кабели			
	Головка А: разъем "мама", M12, 5-контактный, прямой Кабель: без экрана	DOS-1205-G	6009719
	Головка А: разъем "мама", M12, 5-контактный, Угловые отражатели Головка В: - Кабель: без экрана	DOS-1205-W	6009720
	Головка А: разъем "мама", M12, 5-контактный, прямой, А-кодированный Головка В: Свободный конец кабеля Кабель: Кабель датчик/пускатель, PVC, без экрана, 2 м	YF2A15-020VB5XLEAX	2096239
	Головка А: разъем "мама", M12, 5-контактный, прямой, А-кодированный Головка В: Свободный конец кабеля Кабель: Кабель датчик/пускатель, PVC, без экрана, 5 м	YF2A15-050VB5XLEAX	2096240
	Головка А: разъем "мама", M12, 5-контактный, прямой, А-кодированный Головка В: Свободный конец кабеля Кабель: Кабель датчик/пускатель, PVC, без экрана, 10 м	YF2A15-100VB5XLEAX	2096241
	Головка А: разъем "мама", M12, 5-контактный, Угловые отражатели, А-кодированный Головка В: Свободный конец кабеля Кабель: Кабель датчик/пускатель, PVC, без экрана, 2 м	YG2A15-020VB5XLEAX	2096215
	Головка А: разъем "мама", M12, 5-контактный, Угловые отражатели, А-кодированный Головка В: Свободный конец кабеля Кабель: Кабель датчик/пускатель, PVC, без экрана, 5 м	YG2A15-050VB5XLEAX	2096216
	Головка А: разъем "мама", M12, 5-контактный, Угловые отражатели, А-кодированный Головка В: Свободный конец кабеля Кабель: Кабель датчик/пускатель, PVC, без экрана, 10 м	YG2A15-100VB5XLEAX	2096217

	Краткое описание	Тип	Артикул
Объективы и комплектующие			
		AD-OBJ-01	2017097
		OBJ-026	1001326
		OBJ-LUT3-10	2016348
		OBJ-LUT3-20	2016349
		OBJ-LUT3-50	2016350

ОБЗОР КОМПАНИИ SICK

Компания SICK – ведущий производитель интеллектуальных датчиков и комплексных решений для промышленного применения. Уникальный спектр продукции и услуг формирует идеальную основу для надежного и эффективного управления процессами, защиты людей от несчастных случаев и предотвращения нанесения вреда окружающей среде.

Мы обладаем солидным опытом в самых разных отраслях и знаем все о ваших технологических процессах и требованиях. Поэтому, благодаря интеллектуальным датчикам, мы в состоянии предоставить именно то, что нужно нашим клиентам. В центрах прикладного применения в Европе, Азии и Северной Америке системные решения тестируются и оптимизируются под нужды заказчика. Все это делает нас надежным поставщиком и партнером по разработке.

Всеобъемлющий перечень услуг придает завершенность нашему ассортименту: SICK LifeTime Services оказывает поддержку на протяжении всего жизненного цикла оборудования и гарантирует безопасность и производительность.

Вот что для нас значит термин «Sensor Intelligence».

РЯДОМ С ВАМИ В ЛЮБОЙ ТОЧКЕ МИРА:

Контактные лица и представительства → www.sick.com